

JIS ANSI/ASME/ASTM DIN/ISO



使用温度 (°C)

	フランジタイプ		ユニオンタイプ	
PVC	0~60	0~50	PP	0~90
HT-CPVC	0~90	0~90	PVDF	0~120
				0~100



15~50A

65~100A

## エスロン® F型エア式ダイヤフラムバルブ

### 基本情報

- 耐圧性能に優れ、15~50Aは1.0MPa、65~100Aは0.7MPaまでの圧力に使用できます。(15~50Aの逆作動は7K/10Kタイプの2種類を品揃え)
- トップマウント部に汎用オプションを取付できます。
- 高強度の樹脂製アクチュエータのため、軽量・コンパクトで耐食性に優れています。
- 無給油でアクチュエータの耐久性および隔膜の開閉耐久性に優れます。
- フランジ式には底部に転倒防止を、ユニオン式には底部に固定用ねじ穴を設け、取扱い性や配管性を高めています。

### ⚠ 使用上の注意

- スラリー、異物、固形物を含む流体に使用する場合、部材の摩耗や動作不良発生の原因となります。

### アクチュエータ仕様

サイズ	復作動		逆作動 7k		逆作動 10k		正作動	
	標準操作圧力 (MPa)	空気消費量 (ℓ/回)	標準操作圧力 (MPa)	空気消費量 (ℓ/回)	標準操作圧力 (MPa)	空気消費量 (ℓ/回)	標準操作圧力 (MPa)	空気消費量 (ℓ/回)
15-32A	0.4	2.0	0.4	1.0	0.6	1.4	0.5	1.2
40.50A	0.4	9.0	0.5	4.8	0.6	5.6	0.5	6.0
65A	0.3	24.2	0.5	10.7	—	—	0.5	13.1
80A	0.3	25.0	0.5	11.9	—	—	0.5	13.1
100A	0.4	38.6	0.5	17.3	—	—	0.5	23.2

### 常温の最高許容圧力

呼び径	圧力 (MPa)		
	復作動・正作動	逆作動	
15-50A	1.0	7k	10k
65-100A	0.7	0.7	—

### エア供給口

復作動型	Rc 1/4
正・逆作動型	Rc 1/4

## F型エア式ダイヤフラムバルブの使用圧力と温度の関係

### ■ フランジタイプ EPDM・FKM・PTFE

#### ● 復作動・正作動・逆作動10K

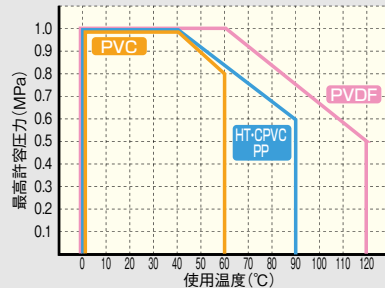

#### ● 逆作動7K

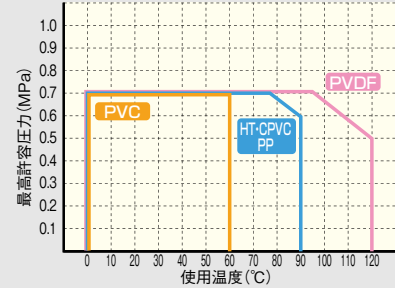

### ■ ユニオンタイプ EPDM・FKM・PTFE

#### ● 復作動・正作動・逆作動10K

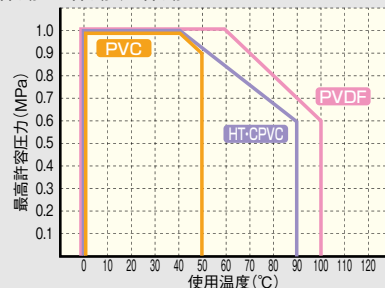

#### ● 逆作動7K

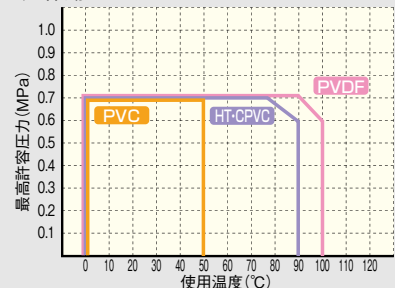

図面 (フランジ式・TS式・ねじ式・バット融着式)

●フランジ式  
15A~50A

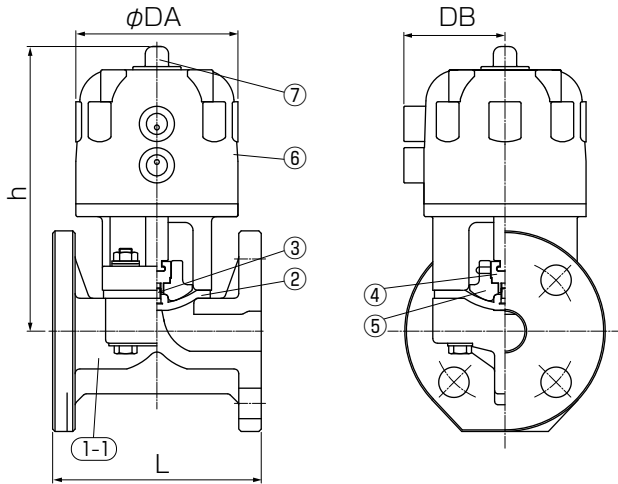

65~100A

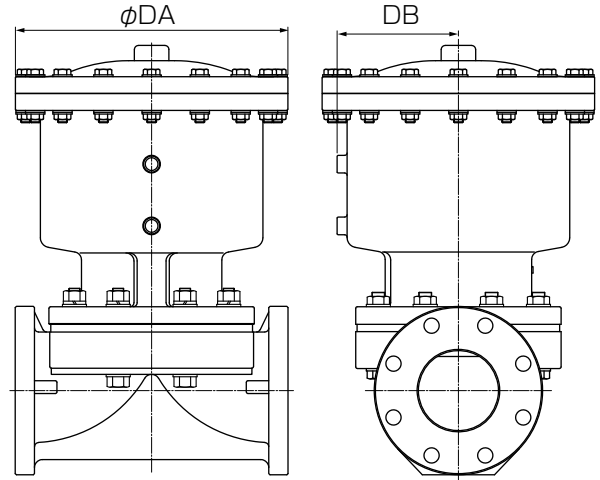

●TS式

●ねじ式

●バット融着式

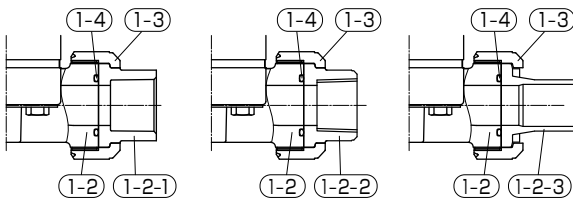

標準オプション



●開度調整ユニット



●閉度調整ユニット  
(15~50Aのみ)



●リミットスイッチ

部品表

部品番号	部品名称	個数	材質
1-1	フランジタイプ本体	1	●PVC ●HT ●CPVC ●PP ●PVDF
1-2	ユニオンタイプ本体	1	●PVC ●HT ●CPVC ●PVDF
1-2-1	TS受口	2	●PVC ●HT ●CPVC
1-2-2	ねじ受口	2	●PVC ●PVDF
1-2-3	バット融着受口	2	PVDF
1-3	ユニオンナット	2	●PVC ●HT ●CPVC ●PVDF
1-4	Oリング	2	●EPDM ●FKM
2	隔膜	1	●EPDM ●FKM ●PTFE
3	隔膜埋込金具	1	SUS304 ※
4	コンプレッサ金具	1	C3604 ※
5	コンプレッサ	1	GF-PP
6	アクチュエータ	1	GF-PP
7	インジケータ	1	PC

※印は、チタンパラジウムも製作可能です。



●電磁弁



●電空ポジション



●スピードコントローラ



●フィルタ付レギュレータ

※上記以外のオプションについてはお問い合わせください。

寸法表

フランジ式・TS式・ねじ式・バット融着式

単位: mm

呼び径	A	B	L				h (参考)	DA	DB	シリンダ容積 (ℓ/回/台)			参考重量(kg/台) (逆作動の場合)	
			フランジ	TS	ねじ PVC   PVDF	バット 融着式				復作動	正作動	逆作動	フランジ	TS・ねじ・融着
15	1/2	110	144	133	134	176	176	101	63	0.34	0.21	0.13	1.6	1.4
20	3/4	120	172	157	157	189	176	101	63	0.34	0.21	0.13	1.7	1.5
25	1	130	187	173	180	203	183	101	63	0.34	0.21	0.13	1.8	1.6
32	1 1/4	142	210	188	191	210	183	101	63	0.34	0.21	0.13	2.1	1.9
40	1 1/2	180	262	248	254	272	303	155	90	1.79	0.99	0.80	8.0	8.0
50	2	210	298	280	290	306	307	155	90	1.79	0.99	0.80	8.9	8.9
65	2 1/2	250	—	—	—	—	386	285	124	5.72	1.74	2.00	15.9	—
80	3	280	—	—	—	—	392	285	124	5.87	1.89	2.17	17.5	—
100	4	340	—	—	—	—	430	340	151	9.82	3.58	2.96	27.3	—